

“XL”

Presse idrauliche a caldo

Presses hydrauliques
à chaud

XL

Prensas hidráulicas
de platos calientes

XL



Italpresse S.p.A.
Presse idrauliche



Il nuovo standard di pressa a caldo

XL: Le nouveau standard de la presse à chaud
XL: El nuevo estandar de prensa de platos calientes

ITALPRESSE re-inventa la pressa a caldo per falegnameria mettendo a frutto gli oltre 50 anni di esperienza nella costruzione di macchine per l'industria del legno. Le rivoluzionarie tecniche di fabbricazione adottate, unite al massiccio impiego di centri di lavoro a controllo numerico, ad una completa riorganizzazione del lavoro e al lancio di lotti economici di produzione consentono a ITALPRESSE di immettere sul mercato un prodotto completamente ingegnerizzato ed industrializzato. La conseguenza di tale sforzo organizzativo e' la possibilita' di offrire una pressa dalle caratteristiche qualitative eccellenti a prezzi molto competitivi. Nessun compromesso su qualita', affidabilita' e sicurezza. Solo il prezzo viene tagliato. Contattate la rete commerciale ITALPRESSE e verificate di persona la convenienza della nuova gamma di presse a caldo ITALPRESSE mod. XL.



ITALPRESSE ré-invente la presse à chaud pour l'anoblissement du panneau en exploitant plus de 50 ans d'expérience dans la construction des machines à bois. L'adoption d'innovantes techniques de fabrication ainsi que la massive utilisation de centres d'usinage CNC, la complète réorganisation du travail et le lancement de lots économiques de production permettent à ITALPRESSE d'introduire sur le marché un produit complètement industrialisé. La conséquence d'un tel effort organisationnel consiste dans la possibilité d'offrir une presse qui présente des caractéristiques qualitatives excellentes à un prix très compétitif. Aucun compromis par rapport à fiabilité et sécurité: seulement le prix vient coupé. Prenez contact avec le réseau commercial ITALPRESSE et vérifiez vous même les avantages de la nouvelle gamme de presses à chaud mod. "XL".

ITALPRESSE re-inventa la prensa de platos calientes para el rechapado de tableros, fruto del aprovechamiento de más de 50 años de experiencia en la construcción de máquinas para la industria de la madera. Las revolucionarias técnicas de fabricación adoptadas, junto al empleo generalizado de centros de trabajo a control numérico, a una completa reorganización del trabajo y al lanzamiento de lotes económicos de producción, permiten a ITALPRESSE colocar en el mercado un producto altamente tecnificado por ingeniería y completamente industrializado. Consecuencia de tal esfuerzo organizativo es la posibilidad de ofrecer una prensa con características cualitativas excelentes a precios muy competitivos. No se ha comprometido su calidad, fiabilidad y seguridad. Solo se recorta el precio. Contacten la red comercial ITALPRESSE y verifiquen personalmente la conveniencia de la nueva gama de prensas de platos calientes ITALPRESSE mod. XL.

La dotazione di serie

XL: L'équipement de série
XL: Equipamiento de serie



- Apparecchiatura elettronica di comando e controllo della macchina
- Appareillage électronique de commande et contrôle de la machine
- Equipo electrónico de mando y control de la máquina

- Timer di pressata digitale per l'apertura automatica con relativa esclusione
- Temporisateur digital de pressage pour l'ouverture automatique et relative suppression
- Temporizador de prensado digital para la apertura automática con posibilidad de exclusión

- Impostazione e lettura digitale della temperatura di lavoro (N.D. su macchine con riscaldamento a caldaia)
- Établissement et lecture digitale de la température de travail (N. D. sur machines avec chauffage à chaudière bois)
- Introducción y lectura digital de la temperatura de trabajo (N.D. sobre máquinas con calentamiento a caldera de residuos)

- Impostazione e lettura digitale della pressione di lavoro
- Établissement et lecture digitale de la pression de travail
- Introducción y lectura digital de la presión de trabajo

- Timer giornaliero/settimanale per la programmazione dell'avviamento del riscaldamento (N.D. su macchine con riscaldamento a caldaia)
- Temporisateur journalier/hebdomadaire pour la programmation du démarrage du chauffage (N. D. sur machines avec chauffage à chaudière bois)
- Temporizador diario/semanal para la programación de la puesta en marcha del calentamiento (N.D. sobre máquinas con calentamiento a caldera de residuos)

- Esclusione della fila sinistra di cilindri (di serie su XL/8-XL/10, optional su XL/6)
- Suppression de la couple de vérins de gauche (de série pour XL/8-XL/10, en option pour XL/6)
- Exclusión del par izquierdo de cilindros (de serie en la XL/8-XL/10, opcional en la XL/6)

- Sistema di diagnostica digitale con visualizzazione delle anomalie generali della macchina
- Diagnostique digitale avec visualisation des anomalies de la machine
- Sistema de diagnóstico digital con visualización de las anomalías generales de la máquina

- Selettore per la parzializzazione del boiler elettrico (di serie per macchine dotate di boiler di potenza superiore ai 18 Kw.)
- Sélecteur pour la partielle utilisation du boiler électrique (de série pour les machines équipées avec boiler de puissance supérieure à 18 kw.)
- Selector para la utilización parcial del boiler eléctrico (de serie para máquinas equipadas con boiler con potencia superior a los 18 Kw.)

- Regolazione dell'apertura della pressa
- Réglage de l'ouverture de la presse
- Regulación de la apertura de la prensa

CARATTERISTICHE TECNICHE - DONNÉES TECHNIQUES - CARACTERISTICAS TECNICAS

	Dimensioni piani Mesures plateaux Dimensiones platos mm (inch)	Pressione totale Pression totale Presión total Ton.	Apertura (standard) Ouverture (standard) Apertura (standard) mm			Cilindri Cylindres Cilindros N.	Dimensioni di ingombro* Mesure encombrement* Medidas externas* mm
			PA	PM	PE		
XL / 4 - S	2500 x 1300 / 98"x51"	50	400	370	350	4	3100 x 1800 x 2100
XL / 4	2500 x 1300 / 98"x51"	70	400	370	350	4	3100 x 1800 x 2100
XL / 6 - S	2500 x 1300 / 98"x51"	90	400	370	350	6	3100 x 1800 x 2100
XL / 6	2500 x 1300 / 98"x51"	120	400	370	350	6	3100 x 1800 x 2100
XL / 6 - K	3000 x 1300 / 118"x51"	50	400	370	350	6	3550 x 1750 x 1900
XL / 6 - J	3000 x 1300 / 118"x51"	70	400	370	350	6	3550 x 1750 x 1900
XL / 6 - S	3000 x 1300 / 118"x51"	90	400	370	350	6	3700 x 1800 x 2100
XL / 6	3000 x 1300 / 118"x51"	120	400	370	350	6	3700 x 1800 x 2100
XL / 8 - S	3000 x 1300 / 118"x51"	120	400	370	350	8	
XL / 8 - J	3500 x 1300 / 138"x51"	90	400	370	350	8	4300 x 1800 x 2100
XL / 8 - S	3500 x 1300 / 138"x51"	120	400	370	350	8	4300 x 1800 x 2100
XL / 8	3500 x 1300 / 138"x51"	160	400	370	350	8	4300 x 1800 x 2300
XL / 8	3200 x 1600 / 126"x63"	160	400	400	350	8	4000 x 2100 x 2300
XL / 8	4200 x 1400 / 165"x55"	160	400	400	350	8	5000 x 1900 x 2300
XL / 10	3200 x 1600 / 126"x63"	190	400	400	350	10	
XL / 10	3800 x 1600 / 150"x63"	190	400	400	350	10	4400 x 2100 x 2300
XL / 10	4200 x 1600 / 165"x63"	190	400	400	350	10	5000 x 2100 x 2300

* Dimensioni approssimative riferite a macchina con apertura standard senza piani intermedi.
 * Mesures approximatives attribuées à presse avec ouverture standard sans plateaux intermédiaires.
 * Dimensiones aproximadas referidas a prensas con apertura standard sin platos intermedios.

Cremagliera controllo planarità
Crémaillère contrôle planéité
Cremalleras de control paralelismo



Gancio di sollevamento
Accrochage pour soulèvement
Gancho de levantamiento



Adesivi con indicatori di sicurezza
Adhésifs viseurs sécurité
Adhesivos con indicadores de seguridad



Diagramma lavoro
Diagramme travail
Diagrama de trabajo

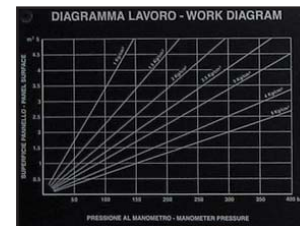

Interfaccia operatore
Interface opératèur
Interfaz operador



Chiavistello per bloccaggio piani in fase di manutenzione
Verrou blocage plateau
Dispositivo de bloqueo plato móvil en fase de mantenimiento



Tensionamento mylar (opt.)
Système tension mylar (opt.)
Sistema tensionado mylar (opc.)

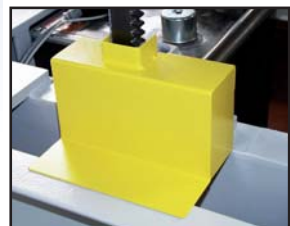

Carter di protezione organi mobili
Protection engranages mobiles
Carter de protección elementos móviles

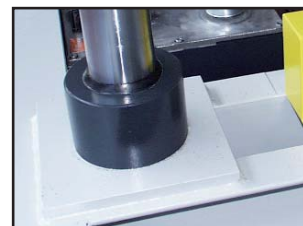

Appoggio inferiore cilindri rinforzato
Appuis renforcé du cylindre
Apoyo inferior cilindros reforzado

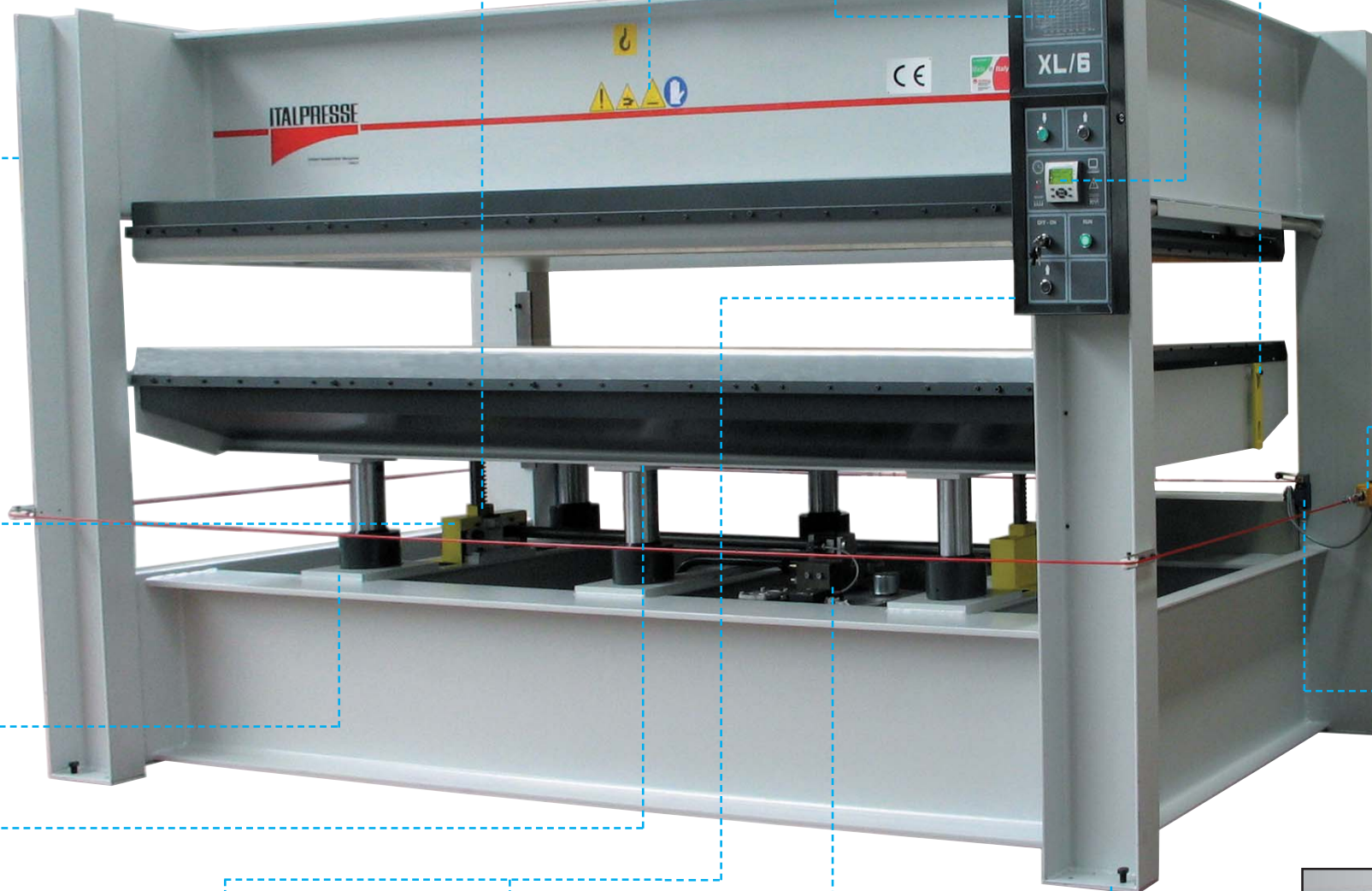

Quadro comandi ergonomico
Tableau ergonomique de commande
Cuadro de maniobras ergonomico



Fune più interruttore di sicurezza
Câble et interrupteur de sécurité
Cable e interruptor de seguridad



Fincorsa apertura piano
Fincourse ouverture presse
Final de carrera apertura plato móvil



Supporto superiore cilindri libero
Appuis libre du cylindre
Soporte superior cilindros libres

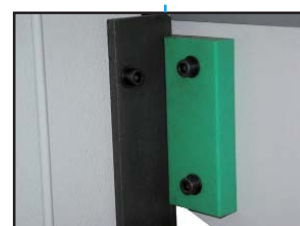

Guida piano mobile
Guide du plateau mobile
Guía plato móvil



Guida piano mobile
Guide du plateau mobile
Guía plato móvil



Centralina idraulica accessibile
Centrale hydraulique facilement accessible
Centralita hidráulica de fácil acceso



Viti per messa in bolla
Vis pour mise à niveau
Tornillos para la puesta en nivel

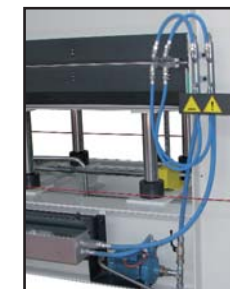

Impianto di riscaldamento
Circuit de chauffage
Equipo de calentamiento



Boiler elettrico per olio diatermico
Boiler électrique pour huile diathermique
Caldera eléctrica para aceite térmico

XL: Caratteristiche costruttive

XL: Caractéristiques de construction

XL: Características de construcción

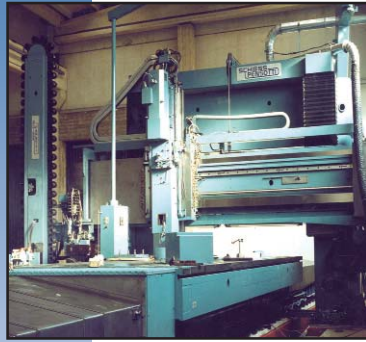

In termini di **solidità, robustezza ed affidabilità** le presse **XL** non hanno uguali nella loro categoria. La scelta **ITALPRESSE** di fabbricare internamente ogni componente meccanico consente un controllo di qualità totale su ogni fase produttiva. L'utilizzo dei componenti idraulici ed elettrici di 1° scelta contribuisce a fare di **XL** un prodotto di assoluto riferimento.

En termes de **solidité, robustesse et sérieux** les presses "**XL**" n'ont pas d'égale dans leur catégorie. **ITALPRESSE** a choisi de fabriquer tout composant mécanique dans ses ateliers, en exploitant aussi un contrôle de qualité total sur tout le procédé de production. En utilisant que des composants hydraulique et électrique de la meilleure qualité, la presse **XL** est devenu un produit de référence absolu dans sa catégorie.

En términos de **solidéz, robustéz y fiabilidad** las prensas "**XL**" no tienen igual en su categoría. La elección de **ITALPRESSE** de fabricar internamente cada componente mecánico permite un control de calidad total en cada fase productiva. La utilización de los componentes hidráulicos y eléctricos de 1° elección contribuye a elevar a la XL a producto de referencia en su categoría.

STRUTTURA:
La struttura della pressa é realizzata in **normal profili**. I **componenti del telaio** vengono saldati utilizzando apposite **dime di saldatura**. I **panconi mobili e fisso** della pressa sono costruiti utilizzando **normal tipo HEA**. I **componenti saldati** subiscono un trattamento di **distensione termica** onde eliminare ogni tensione meccanica. **Tutti i particolari vengono lavorati su macchine a CNC.**

STRUCTURE
La structure de la presse est réalisée en **profils normaux**. Les **éléments du chassis** sont soudés en utilisant des gabarits spéciaux de soudage. Le **banc mobile et fixe** est fabriqué en utilisant des **normaux type HEA**. Les **composants soudés** reçoivent le traitement de **distension thermique** afin d'éliminer toute tension mécanique. **Tout composant est usiné par une machine CNC.**

ESTRUCTURA
La estructura de la prensa está realizada con **perfiles normalizados**. Los **componentes del bastidor** se sueldan utilizando expresas plantillas de soldadura. Las **bancadas móvil y fija** de la prensa son construidas utilizando **normal tipo HEA**. Los **componentes soldados** están sometidos a un tratamiento de extendimiento térmico con el fin de eliminar cualquier tensión mecánica. **Todos los elementos se mecanizan en máquinas a CNC.**

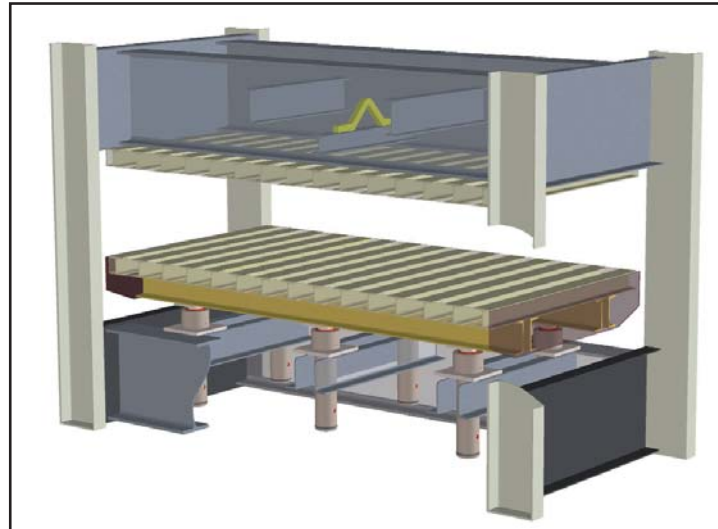

CILINDRI:
Le **camicie in acciaio Fe 510/C**, sono realizzate su **centro di saldatura robotizzato** in atmosfera controllata. Lo **stelo** é ricavato da una barra di **acciaio legato 40 Ni Cr Mo 4**. Sullo **stelo** pre rettificato viene effettuato un **riporto di cromo** a forte spessore per garantire una **maggiore resistenza all'usura ed un migliore scorrimento**. Quindi lo stelo viene rettificato nuovamente. La **toleranza** di accoppiamento **Stelo/Camicia** é controllata con apposito calibro onde garantire la **intercambiabilità** e la **perfetta tenuta** delle guarnizioni. La **camicia**, che appoggia su una **sede circolare**, e lo stelo sono liberi di muoversi per tener conto della dilatazione termica.

CYLINDRES:
Les **chemises en acier Fe 510/C** sont réalisées sur un **centre de soudage robotisé** en atmosphère contrôlée. La **tige** est obtenue avec une barre **d'acier lié 40 Ni Cr Mo 4**. Sur la tige pré-rectifiée on applique un **report de chrome** de forte épaisseur pour garantir une **majeure résistance à l'usure et un meilleur écoulement**. En suite la tige est à nouveau rectifiée. La **tolérance** d'accouplement **Tige/Chemise** est contrôlée avec un calibre spécial pour garantir l'**interchangeabilité** et la **parfaite tenue** des joints. La **chemise**, qui appuie sur un **siège circulaire**, et la tige sont libres de bouger pour tenir compte de la dilatation thermique.

CILINDROS:
Las **camisas de acero Fe 510/C**, se realizan en **centros de soldadura robotizada** en atmósfera controlada. El **vástago** del pistón se obtiene a partir de una barra de **acero liga 40 Ni Cr Mo 4**. En el **vástago** pre-rectificado se efectúa un recubrimiento de cromo de gran espesor para garantizar una **mayor resistencia al desgaste y un mejor desplazamiento**. Consecuentemente el **vástago** se vuelve a rectificar. La **tolerancia** de acoplamiento **Vástago/Camisa** se controla con un expreso calibre para poder garantizar la **intercambiabilidad** y la **perfecta estanqueidad** de los retenes. La **camisa**, que está apoyada sobre un **asiento circular**, y el **vástago** están libres de movimientos laterales teniendo en cuenta el efecto de la dilatación térmica.

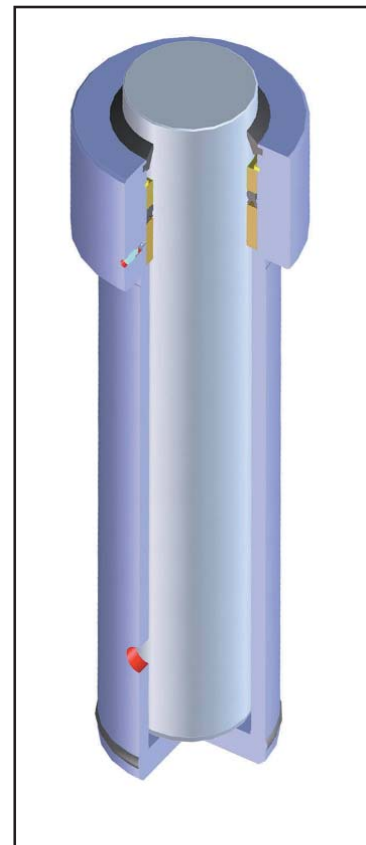
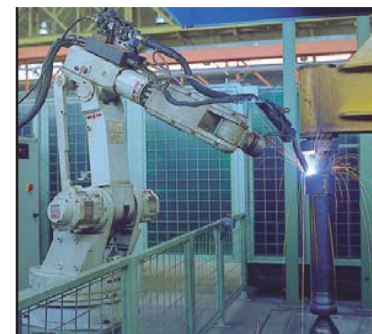

XL: Impianto idraulico

XL: Circuit hydraulique

XL: Equipo hidráulico



La pressa è dotata di centralina idraulica compatta **che comprende:**

La presse est dotée d'une centrale hydraulique compacte, **qui comprend :**

La prensa está equipada con centralita hidráulica compacta, **que incluye:**

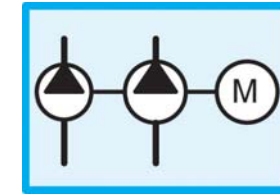

Gruppo motore-pompa sommersa
Groupe moteur-pompe submergé
Grupo motor-bomba sumergidos

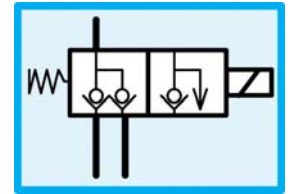

Gruppo elettrovalvole
Groupe électrovalvnes
Grupo electroválvulas

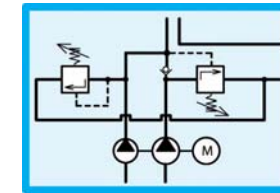

Pompa doppia con valvola disgiuntiva
Pompe double avec vanne disjonctrice
Doble bomba con válvula disyuntora

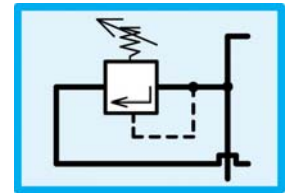

Valvola di massima
Vanne de maxime
Válvula de máxima

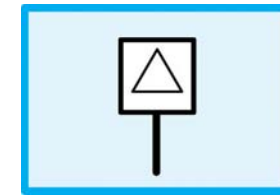
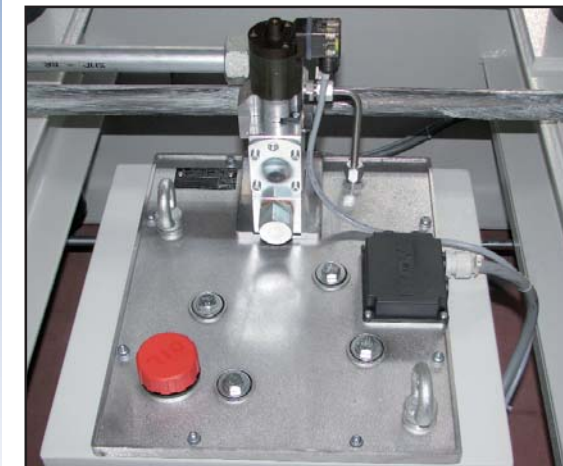

Trasduttore di pressione
Transducteur de pression
Transductores de presión

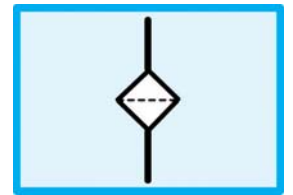

Filtro olio
Filtre huile
Filtro de aceite

XL: Impianto elettrico e quadro comandi

XL: Circuit électrique et tableau de commande

XL: Equipo eléctrico y cuadro de mandos

Costruito secondo la più severa normativa CE/89/392, certificato su richiesta anche secondo le normative CSA-UL-VDE. Comprende un PLC per il controllo automatico di tutte le funzioni della pressa.

Il quadro comandi comprende il selettore di accensione, il doppio pulsante temporizzato per chiusura pressa, il pulsante di apertura, il pulsante di emergenza con reset, la nuovissima interfaccia elettronica di controllo.

L'interfaccia consente una programmazione di tutti i parametri di pressata: pressione, temperatura, tempo, esclusione dei cilindri, temporizzazione del riscaldamento.



Il est construit selon la plus sévère norme CE/89/392 et certifié sur demande selon la norme CSA-UL-VDE. Il comprend un PLC pour le contrôle automatique de toute fonction de la presse.

Sur le tableau de commande on trouve le sélecteur de démarrage, le double bouton temporisé pour fermeture presse, le bouton pour ouverture, le bouton pour émergence avec reset, la très nouvelle interface électronique de contrôle.

L'interface consente la programmation de tous les paramètres de pressage: pression, température, temps, suppression des vérins, temporisation du chauffage.

Construido con los más severos criterios de las normas CE/89/392, certificado bajo pedido también según las normas CSA-UL-VDE. Incluye un autómata PLC para el control automático de todas las funciones de la prensa.

El cuadro de mandos comprende el selector de encendido, el doble pulsador temporizado para el cierre de la prensa, el pulsador de apertura, el pulsador de emergencia con reset, la novedosa interfaz electrónica de control.

La interfaz permite una programación de todos los parámetros de prensado: presión, temperatura, tiempo, exclusión de los cilindros, temporización del calentamiento.



XL: Tipi di piani riscaldanti:
XL: Types de plateaux chauffants:
XL: Tipos de platos calientes:

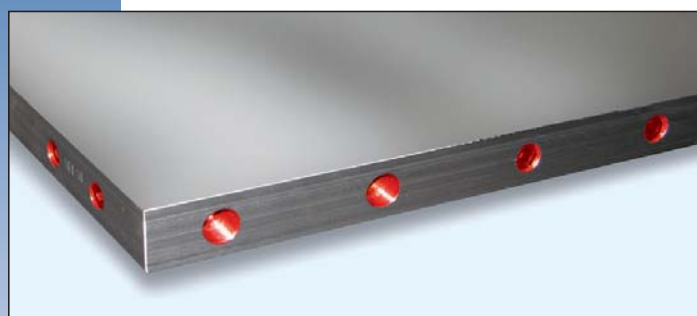

P.M.: PIANO MASSICCIO:

- Piano realizzato in lamiera di acciaio **Fe 430/B** di forte spessore lavorato su **centro di lavoro a CNC**.
- **Elevato grado di finitura superficiale**.
- Circuito olio ricavato mediante foratura profonda su macchine foratrici ad alta specializzazione.
- **Diametro del foro ottimizzato** alle caratteristiche geometriche e termiche della pressa.
- **Superficie di lavoro** del piano ricoperta con **mylar** oppure con fogli di **alluminio**.

P.M.: PLATEAU MASSIF:

- Plateau réalisé en acier **FE 430/B** usiné sur un **centre de travail CNC**.
- **Élevé degré de finition superficielle**.
- Circuit fluide chauffant obtenu par moyen de perçage profond par perceuse à haute spécialisation.
- **Diamètre** du trou **optimisé** en fonction des caractéristiques géométriques et thermiques de la presse.
- **Surface de travail** du plateau recouverte par du **mylar** ou par une feuille d'**aluminium**.

P.M.: PLATO MACIZO:

- Plato realizado en láminas de acero **FE 430/B** de gran espesor mecanizado en **centros de trabajo CNC**.
- **Elevado grado de acabado superficial**.
- Circuito aceite obtenido por taladrado profundo en máquinas taladradoras de alta precisión.
- **Diámetro** del taladro **optimizado** en función de las características geométricas y térmicas de la prensa.
- **Superficie de trabajo** del plato recubierta con **mylar** o bien con hojas de **aluminio**.

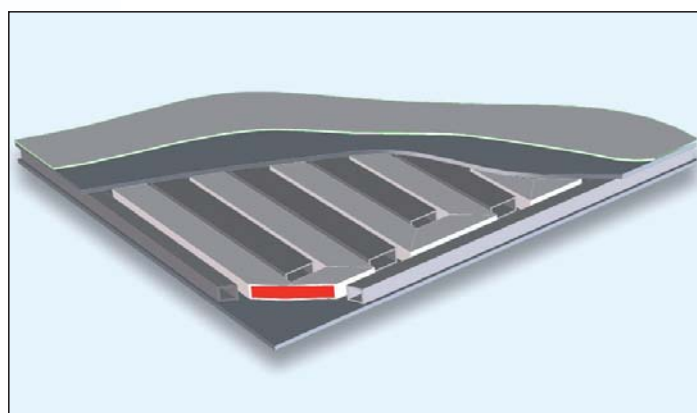

P.A.:PIANO ASSEMBLATO

- In cui possiamo distinguere:
- **Serpentine** in cui circola il liquido riscaldante.
 - **Tubolare di riempimento** degli interspazi.
 - **Lamiere di contenimento** inferiore e superiore.
 - **Pannello isolante**.
 - **Alluminio** spessore 9/10 per copertura piani.

P.A.: PLATEAU ASSEMBLÉ:

- **Serpentines** où le fluide chauffant circule.
- **Tubulaire de remplissage** des interspaces.
- **Toles inférieure et supérieure de contenance**.
- **Panneau isolant**.
- Feuilles **aluminium** épaisseur 9/10 de recouvrement.

P.A. : PLATO ENSAMBLADO

- En el que podemos destacar :
- **Serpentín** por donde circula el fluido calentador
 - Tubular de relleno de los espacios libres del serpentín
 - **Chapas de contenimiento** inferior y superior
 - **Panel aislante**
 - Hojas de **aluminio** espesor 9/10 para recubrimiento platos

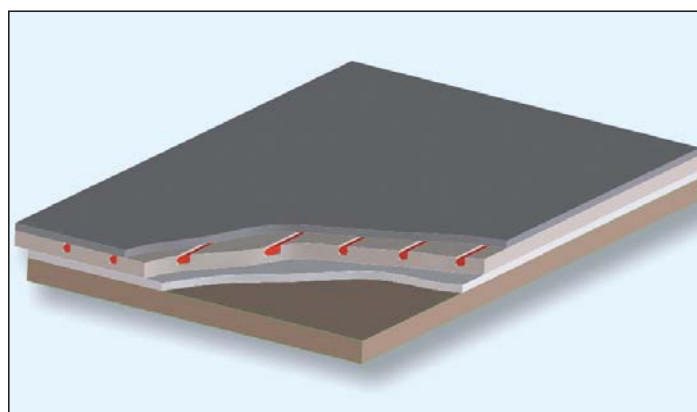

P.E. PIANO ELETTRICO

- Originale **tedesco**.
- Superficie disponibile con finitura elossidale.

P.E.: PLATEAU ÉLECTRIQUE:

- Original **allemand**.
- Disponible avec surface anodisée (opt.).

P.E. : PLATO ELECTRICO:

- Original **alemán**
- Superficie disponible con acabado anodizado (opc.)

XL: Tipi di riscaldamento:
XL: Types de chauffage:
XL: Tipos de calentamiento

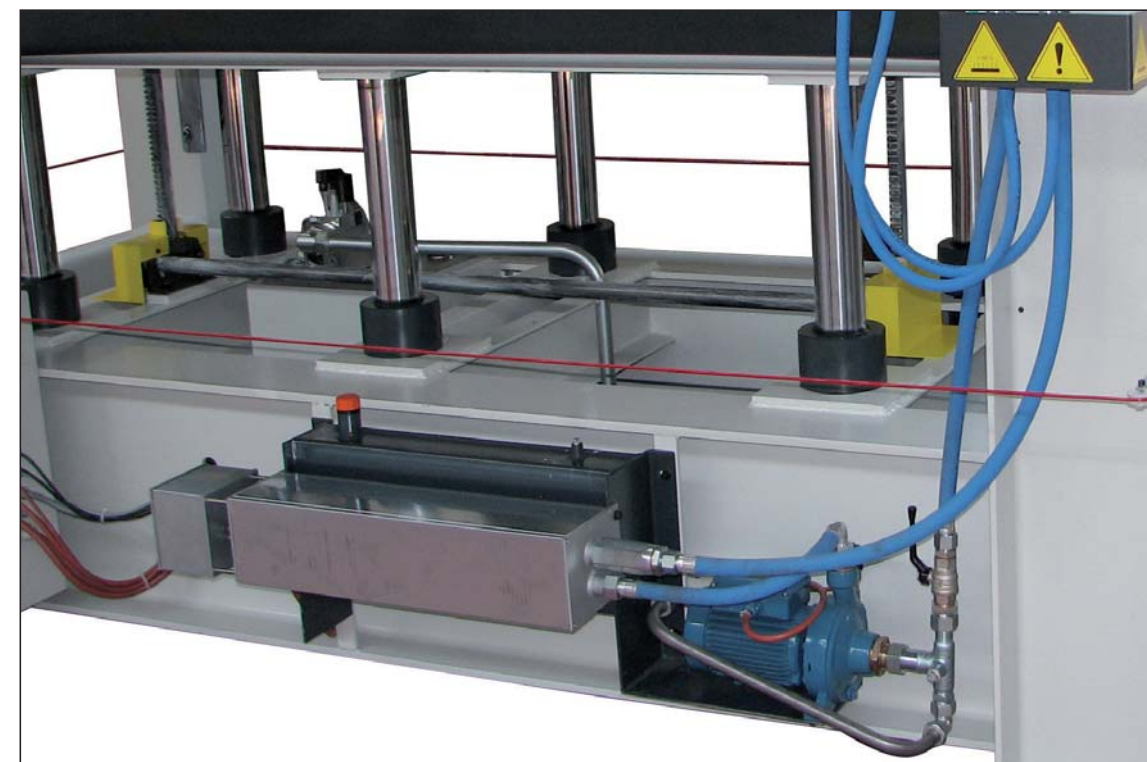

Le presse possono utilizzare differenti soluzioni per il riscaldamento dei piani. In alcuni casi è disponibile un sistema centralizzato di riscaldamento tipo: vapore, acqua calda, acqua surriscaldata. Nella maggioranza dei casi la pressa è dotata di un suo sistema autonomo di riscaldamento:

• **OLIO DIATERMICO CON BOILER ELETTRICO** (foto)

riscaldamento con un boiler elettrico;
 pompa di circolazione;
 vaso espansione;
 selettore per ridurre il consumo a regime (di serie per potenze >18kw);
 Elettrovalvola spurgo aria;
 termoregolatore di sicurezza;
 sonde per rilevare la temperatura dei piani.
 Valvola manuale per esclusione pompa dal circuito
 Flessibili collegamento piani in acciaio

• **CALDAIA A LEGNA E/O CARBONE**

Completa di:
 vaso espansione;
 kit di sicurezza e collegamento (optional)

• **SCAMBIATORE DI CALORE, ACQUA CALDA / OLIO**

• **PIANI ELETTRICI**

Les presses peuvent utiliser différentes solutions de chauffage. Dans certains cas on exploite un système centralisé de chauffe en utilisant vapeur, eau chaude, eau surchauffée. En général la presse est équipée avec un système autonome de chauffage :

• **HUILE DIATHERMIQUE AVEC BOILER ELECTRIQUE** (photo)

boiler électrique;
 pompe de circulation;
 vase d'expansion;
 sélecteur réduction énergie, à régime;(de série pour les machines équipées avec boiler de puissance supérieure à 18 kw.)
 électrovanne purge air;
 thermorégulateur de sécurité;
 sondes pour détecter la température des plateaux;
 vanne manuelle pour exclusion pompe du circuit;
 flexibles de raccordement.

• **CHAUDIERE A BOIS ET/OU CHARBON**

Complète avec:
 vase d'expansion;
 jeu de sécurité et raccordement. (optional)

• **ÉCHANGEUR DE CHALEUR EAU CHAUDE / HUILE**

• **PLATEAUX ÉLECTRIQUES**

Las prensas pueden emplear diferentes soluciones para el calentamiento de los platos. En algunos casos se predispone para sistema centralizado de calentamiento, como ser : vapor, agua, agua recalentada. En la mayoría de los casos, la prensa está dotada de un sistema autónomo de calentamiento:

• **ACEITE TERMICO CON CALDERA ELECTRICA** (foto)

calentamiento con caldera eléctrica ;
 bomba de circulación;
 vaso de expansión;
 selector para reducir el consumo energético en régimen; (de serie para máquinas equipadas con boiler con potencia superior a los 18 Kw.)
 electroválvula de purga aire;
 termoregulador de seguridad;
 sondas para detectar la temperatura de los platos;
 válvula manual para la exclusión de la bomba del circuito ;
 latiguillos de acero para la acometida a los platos

• **CALDERA DE LEÑA Y/O CARBON**

Equipada con:
 Vaso de expansión;
 Kit de seguridad y propias conexiones (opcional)

• **INTERCAMBIADOR DE CALOR, AGUA CALIENTE / ACEITE**

• **PLATOS ELECTRICOS**

XL: Sicurezza d'uso

XL: Sécurité d'utilisation

XL: Seguridad de empleo

SICUREZZA:
L' **UFFICIO SICUREZZA**, prodotto di Italtipresse S.p.A. ha analizzato ogni rischio di impiego della **XL** ed ha modificato il progetto della pressa per renderla ancor più sicura, **Tali dispositivi sono strettamente di serie:**

SECURITÉ:
Notre **BUREAU DE CONTRÔLE** a analysé tout risque d'utilisation de la **XL** et a apporté des améliorations pour la rendre encore plus sûre. **Ces dispositifs sont absolument de série:**

SEGURIDAD:
Nuestro **DPTO DE SEGURIDAD** ha analizado todos los eventuales riesgos de empleo de la **XL** y ha modificado el proyecto de la prensa obteniendo una máquina aún más segura, equipándola con **los siguientes dispositivos de serie :**

"Dichiarazione CE"
per paesi in cui è richiesta.



"Déclaration CE"
pour les Pays où elle est demandée.

"Declaración CE"
para aquellos países que la requieren

Carteri protettivi
per le aree a rischio.

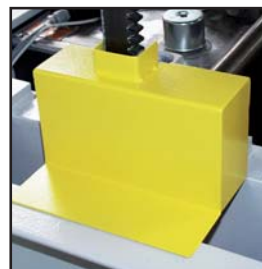

Protections
pour les zones à risque.

Carter de protección
para las zonas a riesgo.



Targhette adesive di pericoli e precauzioni
Adhésifs illustrant dangers et précautions.
Adhesivos con indicación de peligro y precauciones.

Doppio pulsante temporizzato
per chiusura pressa con comando a due mani

Double poussoir temporisé
pour fermeture presse par commande à deux mains.

Doble pulsador temporizado
para el cierre de la prensa con mando contemporáneo a dos manos



Bloccaggio meccanico
del piano mobile in fase di manutenzione.

Blocage mécanique
du plateau mobile pendant la phase d'entretien.

Bloqueo mecánico
del plato móvil en fase de mantenimiento.

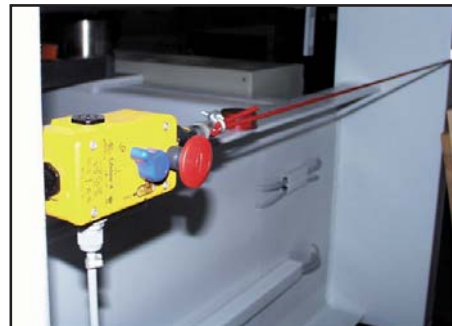

Fune di sicurezza
con interruttore a strappo lungo il perimetro.

Câble de sécurité
avec interrupteur à tirette le long du périmètre.

Cable de seguridad
con interruptor a tirón en todo el perímetro.



Documentazione tecnica completa di:
• Istruzioni uso e manutenzione
• Diagrammi idraulici e pneumatici
• Schemi elettrici
• Lista pezzi di ricambio
• Dichiarazione di conformità

Documentation technique complète de :
• Instructions d'utilisation et entretien
• Diagrammes hydrauliques et pneumatiques
• Schémas électriques
• Liste pièces de rechange
• Déclaration de conformité

Documentación técnica Que incluye:
• Instrucciones de uso y mantenimiento
• Diagramas hidráulicos y neumáticos
• Esquemas eléctricos
• Lista piezas de recambio
• Declaración de conformidad

XL: Optionals

XL: Sur demande

XL: Opcionales

Le presse **XL**, già riccamente dotate nella versione base, possono essere completate con una serie di optionals che ne aumentano l'efficienza, la produttività o la facilità d'uso:

Les presses **XL**, déjà pourvues de beaucoup d'applications dans leur version de base, peuvent être complétées avec des accessoires qui en augmentent l'efficacité, la productivité ou la facilité d'utilisation:

Las prensas **XL**, ya suficientemente equipadas en su versión base, pueden ser integradas con una serie de opcionales que aumentan la eficacia, la productividad y la facilidad de uso:



- **Piani intermedi:** i piani intermedi possono essere aggiunti per aumentare la produttività della **XL**.
- **Plateaux intermédiaires:** peuvent être ajoutés pour augmenter la productivité de la **XL**.
- **Platos intermedios:** pueden agregarse platos intermedios para aumentar la productividad de la **XL**.

- **Apertura vano maggiorata:** il vano della pressa può essere aumentato fino a mm. 600-620-650.
- **Ouverture plus importante:** entre les plateaux jusqu'à mm. 600-620-650.
- **Apertura hueco incrementada:** el hueco de la prensa puede ser incrementado hasta mm. 600-620-650.

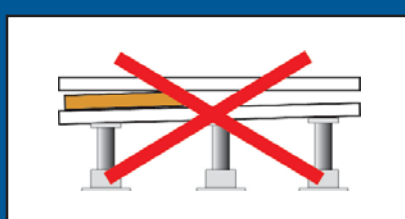
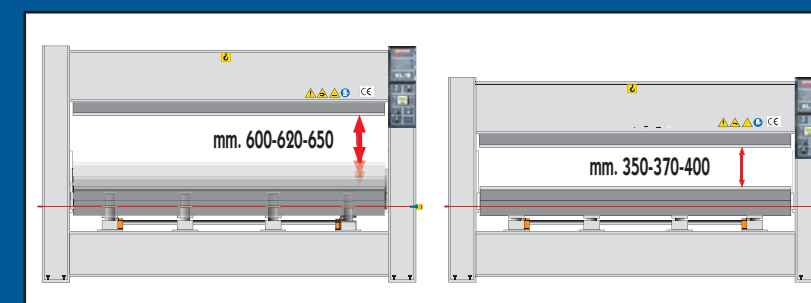

- **Controllo elettronico planarità [EFC]:** questo dispositivo interrompe il ciclo di pressata in caso di carico non corretto o di sovrapposizione dei pannelli.
- **Contrôle électronique planéité (EFC):** va interrompre le cycle de pressage dans le cas de chargement non correct ou de superposition des panneaux
- **Control electrónico de paralelismo (EFC):** este dispositivo interrumpe el ciclo de prensado en caso de carga no correcta o de sobreposición de los tableros

- **Esclusione elettrica dei cilindri: [ACE]** per parzializzare l'uso del piano pressa.
- **Exclusion électrique des cylindres (ACE):** permet l'utilisation partielle de la surface de pressage.
- **Exclusión eléctrica de los cilindros (ACE):** permite el uso parcial de la superficie del plato de la prensa.

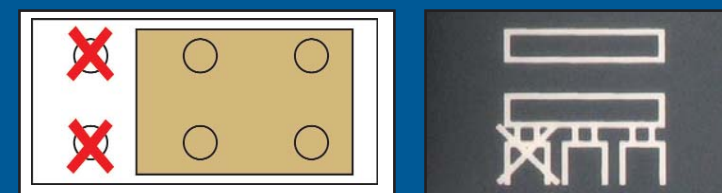

- **Controllo a Touch-screen**
- **Contrôle Touch-screen**
- **Control con pantalla táctil**

Italpresse S.p.A.

Un esteso programma di Produzione

La costante attenzione al progresso tecnologico nel settore del legno, ha consentito ad **ITALPRESSE S.p.A.** di estendere nel tempo la gamma della sua produzione, che è oggi fra le più significative e complete presenti sul mercato internazionale. La sua produzione comprende:

- Presse monovano e multivano con caricamenti manuali ed automatici per la produzione di pannelli di compensato, pannelli rivestiti con tranciati, laminati plastici decorativi e carte
- Presse per stampaggio
- Presse a membrana
- Presse per curvare
- Strettoi per corpi di mobili, infissi, listellari
- Spalmatrici
- Dosatori mescolatori per colle
- Incollatrici, giuntatrici
- Taglierine per impiallacciatura
- Impianti automatici per listellare
- Strettoio e impianti per lamellare
- Impianti completi di pressatura in genere, completamente automatizzati.

L'attention constante au progrès technologique dans le domaine du bois a permis à la **ITALPRESSE S.p.A.** d'étendre dans le temps sa gamme de production, jusqu'à la rendre une des plus intéressantes et complètes du marché international. Sa production comprend:

- Presses mono et multiétage avec chargement manuel ou automatique pour la production du contreplaqué, des panneaux revêtus avec placages, laminés plastiques décoratifs et papiers
- Presses à estamper
- Presses pour formage
- Presses à membrane
- Presses pour cintrage
- Cadreuses pour menuiserie, meuble, lamellé-collé
- Encolleuses
- Doseurs et mélangeurs de colle
- Jointeuses
- Massicots pour placages
- Installations automatiques pour le panneage
- Cadreuses et installations pour le lamellé-collé
- Toute installation de presse, en général automatique.



La constante atención al progreso tecnológico en el sector de la madera ha permitido a **ITALPRESSE S.p.A.** ampliar a lo largo del tiempo la gama de sus productos, al punto de convertirla en una de las más significativas y completas que hoy en día se encuentre en el mercado internacional. Su producción incluye:

- Prensas monohueco y multihueco con carga manual y automática para la producción de tableros de contrachapados paneles revestidos de chapa, laminados plásticos decorativos y papeles
- Prensas para estampado
- Prensas de membrana
- Prensas para curvar madera
- Bancos de armar para cuerpos de muebles y de carpintería
- Encoladoras
- Dosificadores/mezcladores de colas
- Encoladoras juntadoras
- Cizallas para chapas de madera
- Equipos automáticos para alistados
- Equipos completos de prensado en general completamente automatizados.



I dati e le immagini riportati nel presente catalogo sono puramente indicativi e possono essere modificati senza preavviso.

Les données et les images contenues dans le présent catalogue sont purement indicatives et peuvent être modifiées sans préavis.

Los datos y las imágenes contenidos en el presente catálogo son meramente indicativos y pueden ser modificados sin preaviso.

ITALPRESSE

Italpresse S.p.A. 24060 BAGNATICA (BG) - ITALIA
Via delle Groane, 15 Tel.: +39 035 666341 - Fax: +39 035 6663400
E-Mail: sales@italpresse.com - Web: www.italpresse.com



Italpresse USA, inc. 26520 Mallard Way, Punta Gorda, Florida 33950
Ph. (941) 639-2100 - Fax: (941) 639-1663
E-Mail: sales@italpresseusa.net - Internet: www.italpresseusa.net